

# MISCELATORE TERMOSTATICO BASIC SERIE VTA350, VTA550

I miscelatori termostatici ESBE della serie VTA350 e VTA550 offrono un'elevata portata ed una buona funzionalità per applicazioni universali, come nell'acqua calda sanitaria con o senza circolazione.

## FUNZIONAMENTO

La serie VTA350/VTA550 è ideale per gli impianti di acqua calda sanitaria che richiedono una funzione anticottatura\* ed in presenza di altri dispositivi di regolazione della temperatura per i rubinetti. Le valvole di questa serie sono indicate anche per gli impianti di acqua calda sanitaria con circolazione.

## FUNZIONE

Modello di flusso simmetrico. Antiscottatura\*.

## VERSIONI

La gamma dei prodotti comprende un'ampia scelta di valvole dotate di valvole di ritegno integrate o con kit di raccordi adattatori, ciascuno dotato di tre raccordi adattatore e due valvole di ritegno che agevolano l'installazione e la manutenzione.

Salvo diversa indicazione, viene fornita con un coperchio superiore.

\*) La funzione anticottatura interrompe automaticamente l'erogazione dell'acqua calda in caso di guasto nel circuito dell'acqua fredda.

## LIQUIDI

Queste valvole sono compatibili con i seguenti tipi di fluidi:

- Acqua / acqua potabile
- Sistemi chiusi
- Acqua con additivo antigelo (glicole ≤ 50% miscela)

## ESEMPI DI INSTALLAZIONE

Vedere la sezione "Selezione dell'installazione/posizione corretta" del catalogo per maggiori informazioni ed esempi di collegamento.

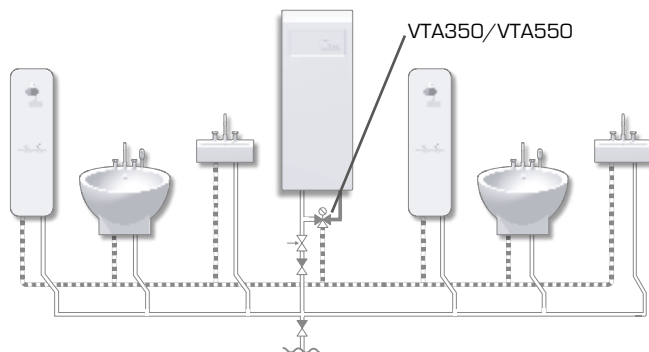

VTA350

Filetto femmina

Filetto maschio

Filetto maschio, con valvole di ritegno

Raccordi a compressione



VTA550

Filetto maschio

Con adattatori, Filetto maschio

Con adattatori, Raccordi a compressione

## LE VALVOLE SONO PROGETTATE PER

Serie	Range di temperatura:				Applicazione
	20 - 43°C	35 - 60°C	45 - 65°C	50 - 75°C	
VTA350		●			Acqua potabile, in linea
VTA550	●		●	●	
VTA350					Acqua potabile, punto d'uso
VTA550					
VTA350					Riscaldamento solare
VTA550					
VTA350					Raffrescamento
VTA550					
VTA350					Riscaldamento a pavimento
VTA550	○				
VTA350					Riscaldamento a radiatori
VTA550			○	○	

● consigliato ○ alternativa secondaria

## DATI TECNICI

Classe di pressione: \_\_\_\_\_ PN 10

Pressione di esercizio: \_\_\_\_\_ 1,0 MPa (10 bar)

Pressione differenziale: \_\_\_\_\_ Miscelazione, max. 0,3 MPa (3 bar)

Temperatura del fluido: VTA350, VTA550 \_\_\_\_\_ max. 95°C

VTA550 \_\_\_\_\_ temporanea max. 100°C

Stabilità di temperatura: VTA350 \_\_\_\_\_ ±2°C\*

VTA550 \_\_\_\_\_ ±4°C\*\*

Collegamento: \_\_\_\_\_ Filetto femmina (Rp), EN 10226-1

\_\_\_\_\_ Filetto maschio (G), ISO 228/1

\_\_\_\_\_ Filetto maschio (R), EN 10226-1

\_\_\_\_\_ Raccordo a compressione (RAC), EN 1254-2

\* Valida a una pressione dell'acqua calda/fredda invariata, portata minima 4 l/min. Differenza di temperatura minima fra l'ingresso di acqua calda e l'uscita di acqua miscelata 10°C.

\*\* Valida a una pressione dell'acqua calda/fredda invariata, portata minima 9 l/min. Differenza di temperatura minima fra l'ingresso di acqua calda e l'uscita di acqua miscelata 10°C.

## Materiale

Alloggiamento della valvola e altre parti metalliche a contatto con il fluido: \_\_\_\_\_ Ottone resistente alla dezincatura, DZR

PED 2014/68/EU, articolo 4.3

Attrezzatura a pressione in conformità alla Direttiva PED 2014/68/EU, articolo 4.3 (requisiti essenziali di progettazione). Ai sensi della Direttiva, l'attrezzatura non dovrebbe essere corredata di marchio CE.

# MISCELATORE TERMOSTATICO

## BASIC SERIE VTA350, VTA550

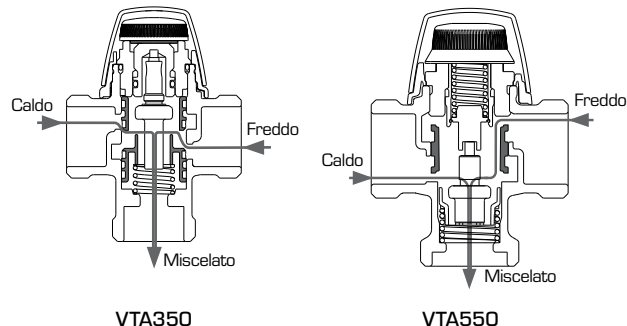
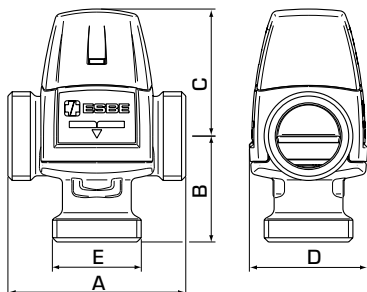

### ☒ SERIE VTA351, FILETTO FEMMINA

Codice	Riferimento	Range di temp.	Kvs *	Collegamento E	Dimensioni				Nota	Peso [kg]
					A	B	C	D		
31104900	VTA351	35 - 60°C	1,6	Rp 3/4"	70	42	52	46		0,48

### ☒ SERIE VTA352/VTA552, FILETTO MASCHIO

Codice	Riferimento	Range di temp.	Kvs *	Collegamento E	Dimensioni				Nota	Peso [kg]
					A	B	C	D		
31660100	VTA552	20 - 43°C	3,2	G 1"	84	50	60	56		0,78
31660400			3,5	G 1 1/4"						0,87
31105000	VTA352	35 - 60°C	1,5	G 3/4"	70	42	52	46		0,45
31105100			1,6	G 1"						0,48
31660200	VTA552	45 - 65°C	3,2	G 1"	84	50	60	56		0,78
31660500			3,5	G 1 1/4"						0,87
31660300	VTA552	50 - 75°C	3,2	G 1"	84	50	60	56		0,78
31660600			3,5	G 1 1/4"						0,87

### ☒ SERIE VTA353, RACCORDI A COMPRESSIONE

Codice	Riferimento	Range di temp.	Kvs *	Collegamento E	Dimensioni				Nota	Peso [kg]
					A	B	C	D		
31105200	VTA353	35 - 60°C	1,5	RAC 22 mm	70	42	52	46		0,57

\* Valore Kvs in m<sup>3</sup>/h ad una perdita di carico di 1 bar. RAC = raccordo a compressione

# MISCELATORE TERMOSTATICO BASIC SERIE VTA350, VTA550

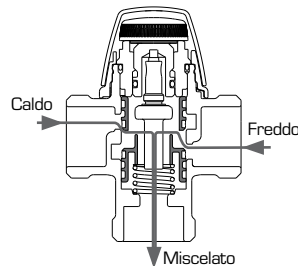
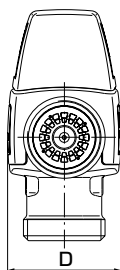
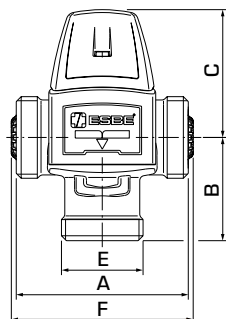

## SERIE VTA352, FILETTO MASCHIO E VALVOLE DI RITEGNO INTEGRATE

Codice	Riferimento	Range di temp.	Kvs *	Collegamento E	Dimensioni					Nota	Peso [kg]
					A	B	C	D	F		
31106100	VTA352	35 - 60°C	1,5	G 1"	70	42	52	46	74	1)	0,48

\* Valore Kvs in m<sup>3</sup>/h ad una perdita di carico di 1 bar.

Nota 1) Sono integrate due valvole di ritegno per l'acqua calda e l'acqua fredda

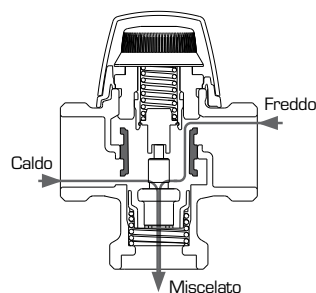
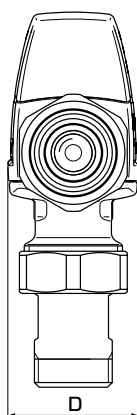
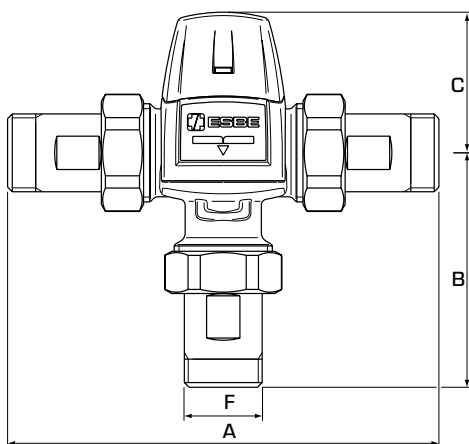

VTA550

## SERIE VTA552/VTA553, CON ADATTATORI

Codice	Riferimento	Range di temp.	Kvs *	Collegamento F	Dimensioni				Nota	Peso [kg]
					A	B	C	D		
31660700	VTA552	20 - 43°C	3,0	R ¾"	154	85	60	56	1)	1,14
31661300	VTA553			RAC 22mm	180	98				1,34
31661000	VTA552			R 1"	164	90				1,51
31660800	VTA552	45 - 65°C	3,0	R ¾"	154	85	60	56	1)	1,14
31661400	VTA553			RAC 22mm	180	98				1,34
31661100	VTA552			R 1"	164	90				1,51
31660900	VTA552	50 - 75°C	3,0	R ¾"	154	85	60	56	1)	1,14
31661500	VTA553			RAC 22mm	180	98				1,34
31661200	VTA552			R 1"	164	90				1,51

\* Valore Kvs in m<sup>3</sup>/h ad una perdita di carico di 1 bar. RAC = raccordo a compressione

Nota 1) Sono incluse due valvole di ritegno per l'acqua calda e l'acqua fredda.

# MISCELATORE TERMOSTATICO

## BASIC SERIE VTA350, VTA550

### DIAGRAMMA DI CAPACITÀ

